

令和2年度新人大会 北部地区 女子 予選結果

シングルス(県大会出場本数25本)

順位	氏名	学年	学校名
1	鈴木 友唯	1	東京農大三
2	飛田 李佳	2	本庄東
3	鈴木 文	2	正智深谷
4	長谷川 柚希	2	早稲田本庄
5	川島 果楠	2	正智深谷
6	竹内 綾音	2	大妻嵐山
7	船戸 杏衣	2	正智深谷
8	大竹 媛子	2	早稲田本庄
9	加藤 綾乃	2	熊谷女子
10	山岸 沙弥美	2	早稲田本庄
11	池田 芽生	2	熊谷女子
12	齋藤 幸葵	2	本庄
13	掛川 志帆	1	本庄
14	伊藤 翼	2	成徳深谷
15	星 智海	1	東京農大三
16	上吉原 沙明	2	深谷第一
17	大槻 彩乃	2	深谷第一
18	中山 真李亜	2	深谷第一
19	関井 菜奈	2	東京農大三
20	井上 綾乃	2	熊谷女子
21	工藤 美里	1	熊谷西
22	朝見あいら	2	成徳
23	黒川 夏美	2	桶川
24	青木 涼香	2	深谷第一
25	高橋 希世子	1	早稲田本庄
補1	門倉 彩菜	2	深谷第一
補2	石川 莉子	2	深谷第一
補3	山崎 美優	1	深谷第一
補4	板野 陽香	2	早稲田本庄
補5	新井 凧子	1	本庄
補6	佐藤 紫乃	2	熊商
補7	竹井 美結	1	成徳深谷

※

ダブルス(県大会出場本数13本)

順位	氏名		学 年	学校名
1	長谷川 柚希	大竹 媛子	2 2	早稲田本庄
2	鈴木 友唯	星 智海	1 1	東京農大三
3	船戸 杏衣	鈴木 文	2 2	正智深谷
4	飛田 李佳	西原 未結	2 2	本庄東
5	田中 朱里	茂木 美薫	2 2	本庄
6	野村 倅	掛川 志帆	1 1	本庄
7	加藤 綾乃	池田 芽生	2 2	熊谷女子
8	齋藤 幸葵	澤田 華奈	2 2	本庄
9	川島 果楠	福井 彩夏	2 2	正智深谷
10	山崎 美優	渡辺 妃南	1 1	深谷第一
11	板野 陽香	菊地 祐希	2 2	早稲田本庄
12	大槻 彩乃	石川 莉子	2 2	深谷第一
13	門倉 彩菜	中山 真李亜	2 2	深谷第一
補1	井上 綾乃	渡辺 麻央	2 2	熊谷女子
補2	伊藤 翼	堀川 莉名	2 1	成徳深谷
補3	長谷川 歩香	米谷 夏奈	2 1	早稲田本庄

※

注) ※は組み合わせ会議前日までの補欠

令和2年度新人大会北部地区予選 女子シングルスBEST64 2020/9/12,14

9/12 農大三高、仙元山、本庄東高、本庄東高校附属中、成徳深谷高
 9/14 岩鼻運動公園 8:30受付終了

女子シングルスBEST64
 県大会出場本数25本

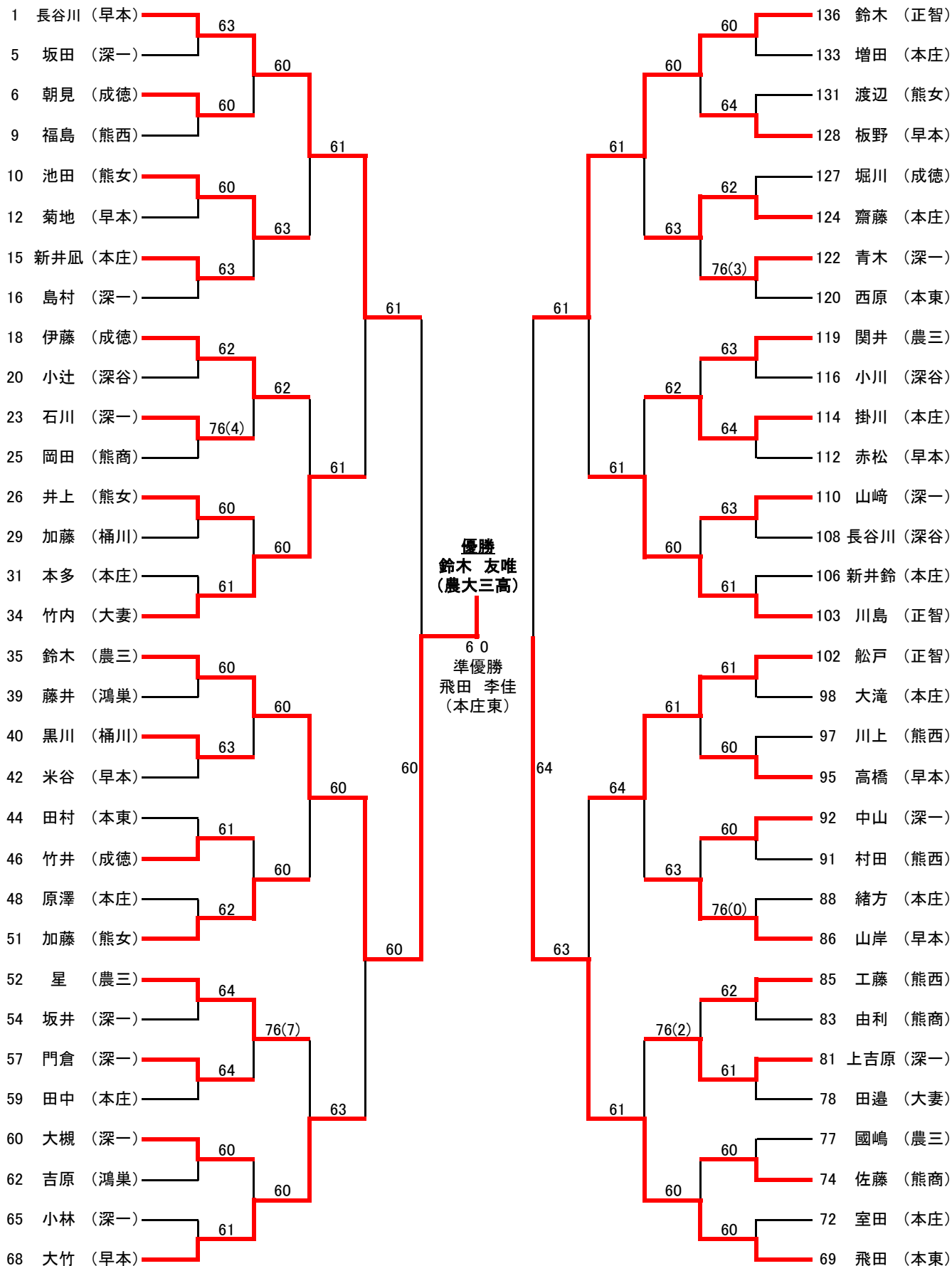

令和2年度新人大会北部地区予選 女子シングルスBEST64 2020/9/12,14

9/12 農大三高、仙元山、本庄東高、本庄東高校附属中、成徳深谷高

9/14 岩鼻運動公園 8:30受付終了

シングルス順位戦対戦表

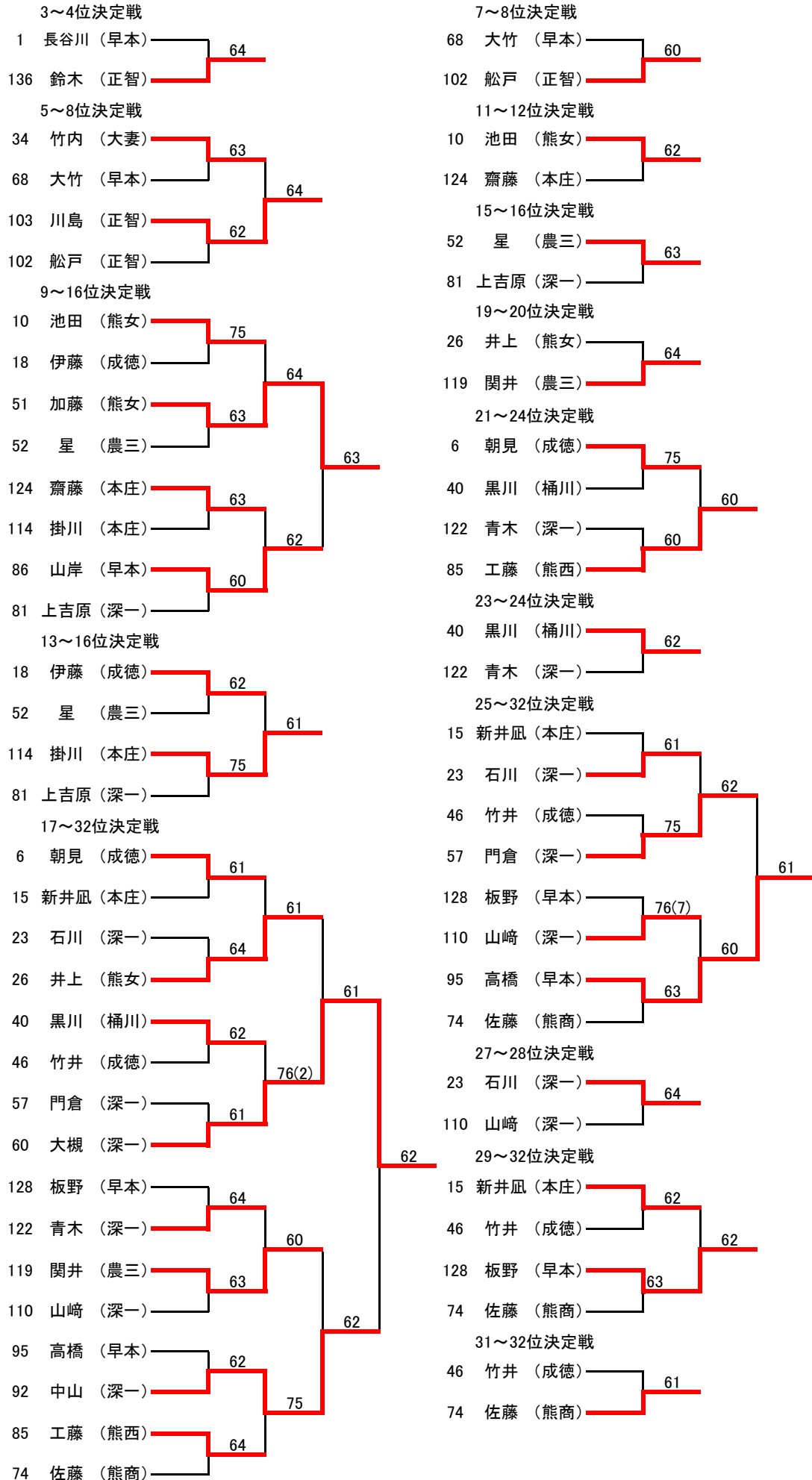

令和2年度新人大会北部地区予選 女子ダブルスBEST32 2020/9/11,13

9/11 仙元山 農大三高校, 4/13 農大三高 8:30受付終了

女子ダブルスBEST32
県大会出場本数13本

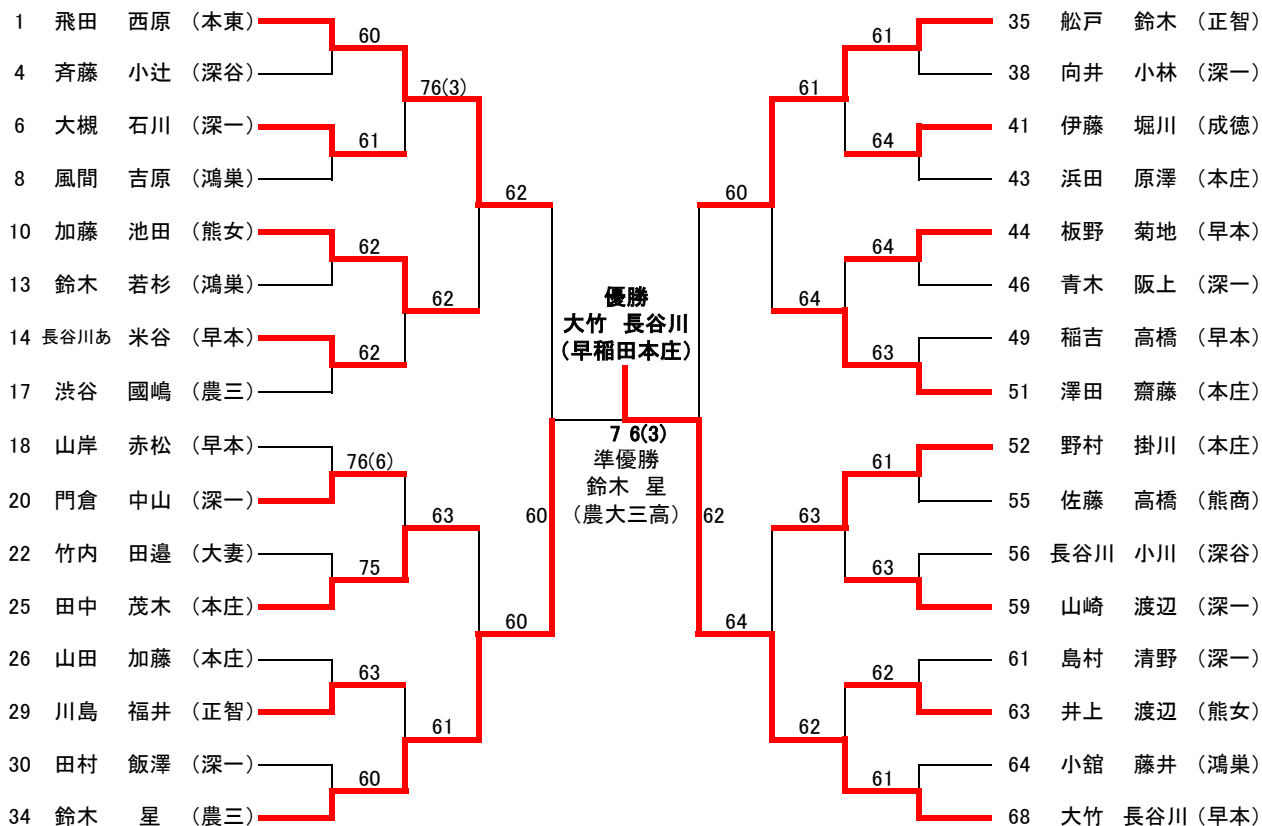

3~4位決定戦

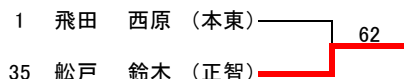

5~8位決定戦

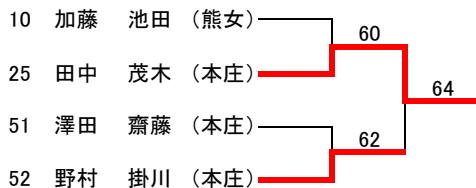

9~16位決定戦

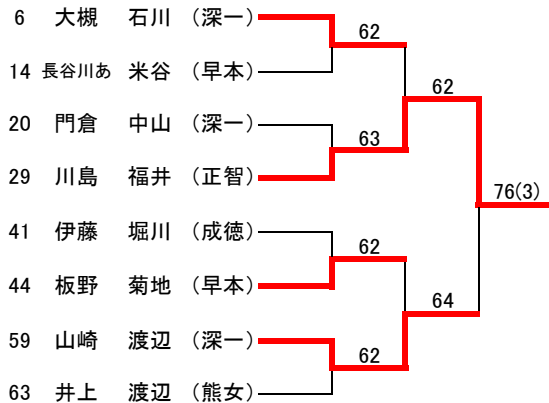

7~8位決定戦

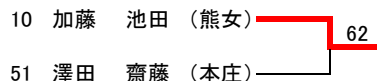

11~12位決定戦

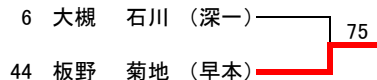

13~16位決定戦

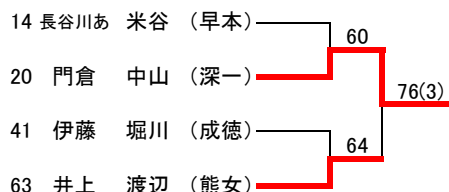

15~16位決定戦

